

JET Profi-Line



TYP	JWL-1840EVS-M
Leistung (P1, V / kW)	230 / 2.4
Drehdurchmesser über Bett (mm)	470
Drehdurchmesser ü. Handstahlaufgabe	360
Spitzenweite (mm)	970 (1'025 mit kurz. Mitlaufk.)
Spindeldrehzahlen (U / min)	variabel, 40 – 1'200 (L) & 100 – 3'200 (H)
Spindel Nase	M33 × 3.5
Spindel-Teileinrichtung	36 × 10°
Spindelkonus	MK-2
Reitstockkonus	MK-2
Reitstock Durchgangsbohrung (mm)	9
Reitstock Pinolenhub (mm)	108
Handstahlaufgabe (mm / ø)	350 / 25.4
Abmessungen (L × B × H, mm)	1'854 × 508 × 1'334
Gewicht (kg)	190
Geliefert mit:	350 mm Handstahlaufgabe Mitlaufkörnerspitze MK-2 75 mm Aufspannscheibe Stirnmitnehmer MK-2 Austreibstange

FEATURES:

- ▶ Maschinenhöhe ergonomisch anpassbar, durch mitgelieferte 100mm Grauguss-Aufbockfüße und Nivellierschuhe
- ▶ Mit Magnet am Maschinenbett frei positionierbare Not-Stopp Taste
- ▶ Für maximale Vielseitigkeit ist der Spindelstock über das gesamte Maschinenbett verstellbar und um 360° drehbar
- ▶ Die Hauptspindel ist 3-fach gelagert, für erhöhte Steifigkeit und Belastbarkeit
- ▶ Über Frequenzumformer stufenlos einstellbare Geschwindigkeiten von 40 – 3.200 U/min in 2 Riemenstufen
- ▶ Reitstock mit robustem Trapezgewinde, Pinole mit Passfeder gegen Verdrehen geschützt, mit mm Skala
- ▶ Doppelkeil-Klemmung für Handstahlaufgabe und Ausleger, belastbar, effizient, hält sicher die Position
- ▶ Spindelarreterung, für zweihändiges Wechseln von Aufspannscheibe und Drechselfutter
- ▶ In die Riemenscheibe integrierte 36-Loch Spindel-Teileinrichtung ermöglicht eine Vielzahl von dekorativen Arbeiten

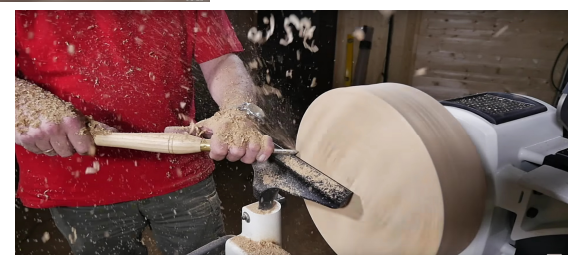

Weitere technische Daten und Zubehör finden Sie in der Bedienungsanleitung.

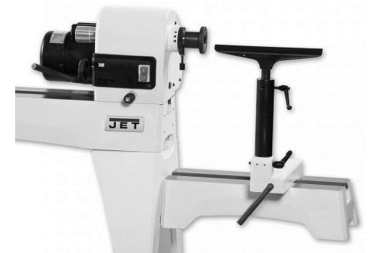
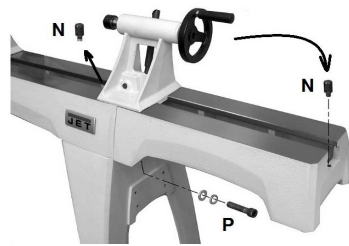

Artikelnummer: 719401

passend zu JET JWL-1840EVS

JET 508 mm Bettverlängerung zur Verlängerung des Maschinenbettes für längere Drechselprojekte, oder zur Verwendung der Handstahlaufgabe beim Dreheln großer Schalen zur Montage am Gussfuß. Material aus langlebigem und robustem Grauguss..

Technische Daten:

▶ Abmessungen: (HxLxB)	L: 508 mm		
▶ Material:	aus hochwertigem schwingungsdämpfendem Grauguss (GG-20)		
▶ Artikelgewicht:	22,5 kg		
▶ Versandgewicht:	25,5 kg	▶ Versandabmessungen:	610 x 320 x 280 mm

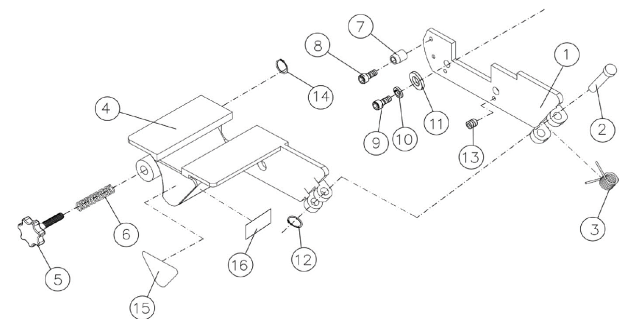
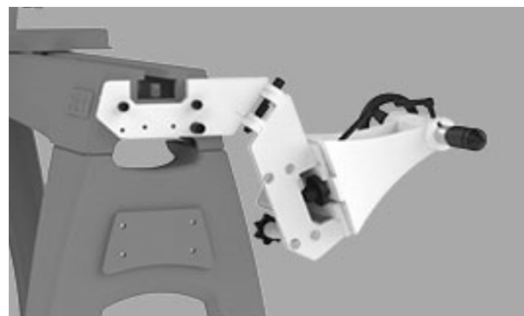

Artikelnummer: 719001

passend zu JET JWL-1840EVS

JET Reitstock-Abschwenkvorrichtung zur direkten Verwendung am Maschinenbett. ▶ mit wenigen Handgriffen einsatzbereit.

Technische Daten:

▶ Abmessungen: (HxLxB)	x		
▶ Material:	Stahl		
▶ Artikelgewicht:	7,3 kg		
▶ Versandgewicht:	8 kg	Versandabmessungen:	x

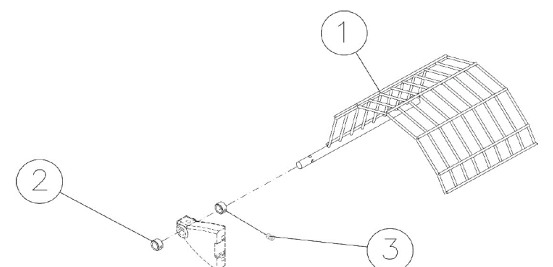
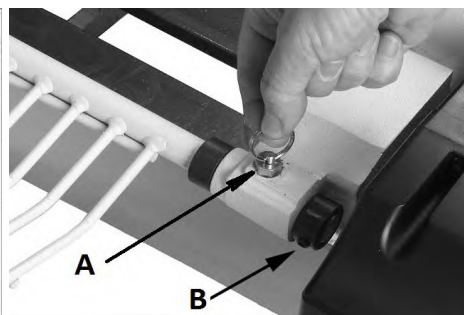
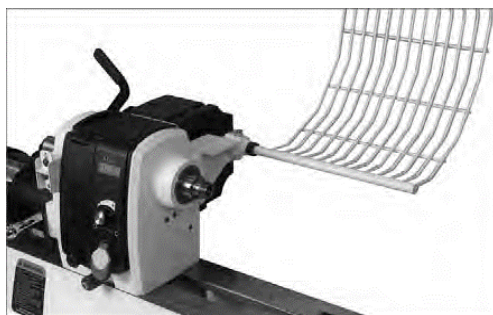

Artikelnummer: 719002

passend zu JET JWL-1840EVS

JET Gitterschutz für Drechselmaschinen: einfache Montage der Schutzvorrichtung am Spindelstock. Bei Nichtgebrauch kann dieser leicht weggeklappt werden.

Technische Daten:

▶ Abmessungen: (HxLxB)	530 x 460 x 450 mm
▶ Material:	Stahl
▶ Artikelgewicht:	3,6 kg
▶ Versandgewicht:	5,0 kg



Artikelnummer: 708349

passend zu JET JWL-1840EVS

JET Schwere Boden - Handstahlauflage

- ▶ Ideal geeignet zum Kopfdreheln am Bettende, mit nahezu grenzenlosem Werkstückdurchmesser.
- ▶ Massiver Graugusskörper, mit 62kg standfest und schwer genug für grobe Zerspanungsarbeit.
- ▶ 25,4mm (1") Schaftaufnahme für Handstahlauflage
- ▶ Ausleger höhenverstellbar, dadurch für eine Vielzahl von Drehselmaschinen geeignet, u.a. JET JWL-2035B-M, 3520B, 4224B

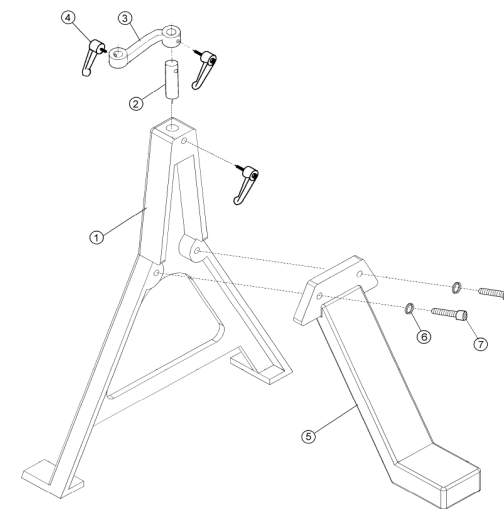

Technische Daten:

▶ Abmessungen: (HxLxB)	
▶ Material:	Handstahlauflagen Schaftaufnahme 25,4mm (1") Spitzenhöhe verstellbar (abhängig von Handstahlauflage), 1000 – 1180mm bei JWL-2035B-M
▶ Artikelgewicht:	62 kg
▶ Versandabmessung:	L x B x H 840 x 990 x 230mm

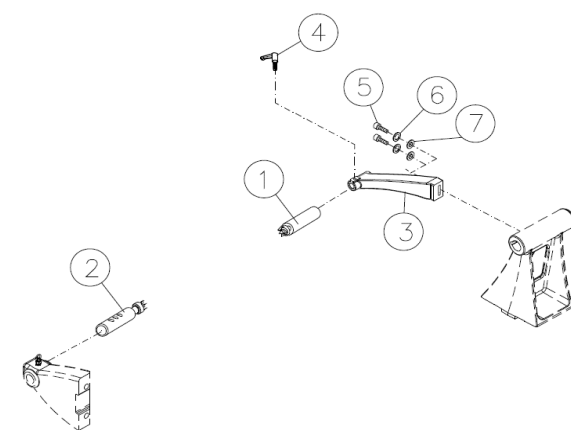
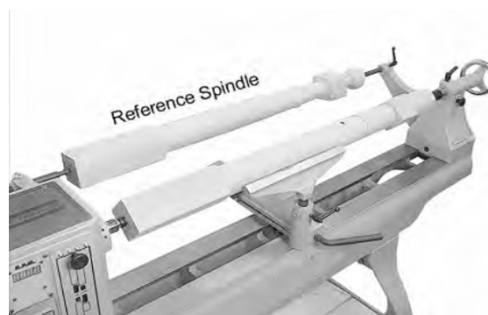
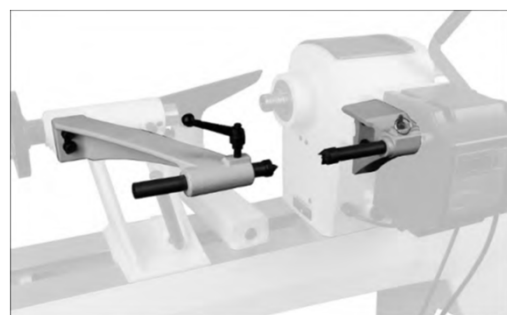
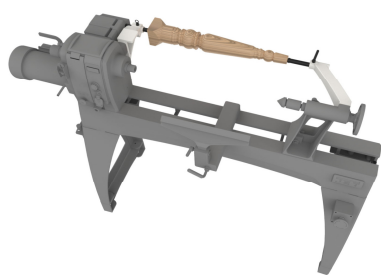

Artikelnummer: 719601

passend zu JET JWL-1840EVS

JET Aufspannvorrichtung für Musterwerkstück

- ▶ leichte Montage mittels Schrauben
- ▶ durch die Montage von gefluchteten Zentrierspitzen wird das Ausspannen eines Musterwerkstücks zum optischen und maßgeblichen Vergleich ermöglicht.
- ▶ ergonomischer und großer Schnellspanngriff ermöglicht eine komfortable Funktion

Technische Daten:

▶ Abmessungen: (HxLxB)	203 x 304 x 254 mm
▶ Artikelgewicht:	4,50 kg
▶ Lieferumfang:	<ul style="list-style-type: none"> ▶ inkl. Reitstock - Halterung ▶ inkl. Spindelstock - Halterung ▶ zwei Zentrierspitzen ▶ inkl. benötigtes Montagematerial



Artikelnummer: 709911

passend zu JET JWL-1840EVS
JET Aufspannscheibe 76 mm Aufnahme M33 x 3,5 mm

Technische Daten:

▶ Abmessungen: (HxLxB)	Ø 76 mm
▶ Material:	hochwertiger Strangguss



Artikelnummer: 709921

passend zu JET JWL-1840EVS
JET Aufspannscheibe 152 mm Aufnahme M33 x 3,5 mm

Technische Daten:

▶ Abmessungen: (HxLxB)	Ø 152 mm
▶ Material:	hochwertiger Strangguss



- ▶ inkl.: 4-Backen Futter
- ▶ inkl.: Futterschlüssel
- ▶ inkl.: Innensechskantschlüssel (zur Backenmontage)
- ▶ inkl.: Satz Standardbacken

- ▶ inkl.: Schraubeinsatz
- ▶ inkl.: Stufenbacken
- ▶ inkl.: Glockenbacken
- ▶ inkl.: Verlängerte Stiftbacken

Artikelnummer: 1000611

passend zu JET JWL-1840EVS

JET Drechselfutter M33 x 3,5 Ø 95 mm, mit 4-Satz Backen und Schraubeinsatz Ø 12 mm

Technische Daten:

▶ Abmessungen: (HxLxB)	Futterkörper: 96 mm x 58 mm
▶ Material:	Futterkörper: Stahl
▶ Aussen - spannen min:	Ø 2mm -/- Ø 10 mm -/- Ø 39 mm -/- Ø 75 mm
▶ Innen - spannen min:	Ø 19 mm -/- Ø 26 mm -/- Ø 39 mm -/- Ø 50 mm -/- Ø 86 mm
▶ Backenhub-Spannbereich min:	Ø bis max + 35 mm



- ▶ inkl.: 4-Backen Futter
- ▶ inkl.: Futterschlüssel
- ▶ inkl.: Innensechskantschlüssel (zur Backenmontage)
- ▶ inkl.: Satz Standardbacken

- ▶ inkl.: Schraubeinsatz
- ▶ inkl.: Stufenbacken
- ▶ inkl.: Glockenbacken
- ▶ inkl.: Verlängerte Stiftbacken

Artikelnummer: 1000612

passend zu JET JWL-1840EVS

JET Drechselfutter M33 x 3,5 mm, Ø 115 mm mit 4 Satz-Backen und Schraubeinsatz im Kuststoffkoffer.

Technische Daten:

▶ Abmessungen: (HxLxB)	350 x 340 x 170 mm
▶ Material:	Stahl
▶ Artikelgewicht:	10,6 kg
▶ Versandgewicht:	13,5 kg

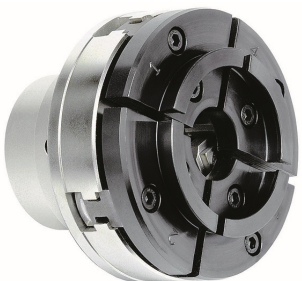

Artikelnummer: 1000600

passend zu JET JWL-1840EVS

JET Drechselfutter M33 x 3,5 mm / Ø 100 mm Standard mit Backen Typ C

Technische Daten:

▶ Abmessungen: (HxLxB)	x
▶ Material:	Stahl
▶ Artikelgewicht:	10 kg
▶ Versandgewicht:	13,5 kg

Zubehör: für JET Drechselfutter 10000600

Artikelnummer: 10000604 Backen Typ B

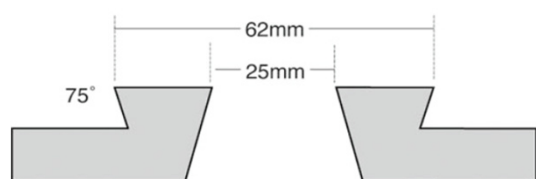

Artikelnummer: 10000605 Aufspannscheibenring Ø 100 mm (Backen Typ C)



Artikelnummer: 10000601 Backen Typ F

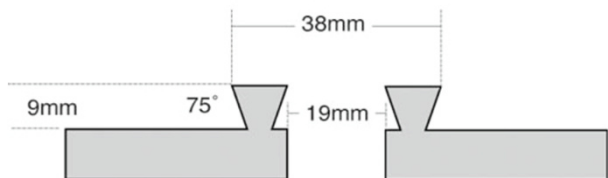

Artikelnummer: 10000606 Aufspannscheibenring Ø 55 mm (Backen Typ F)



Artikelnummer: 10000602 Backen Typ C

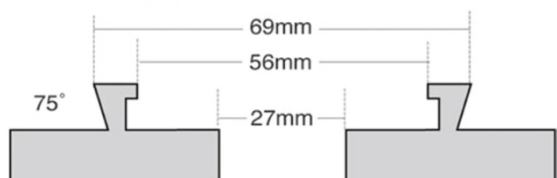

Artikelnummer: 10000607 Schraubeneinsatz zu Drechselfutter mit Backen Typ C



Artikelnummer: 10000603 Backen Typ G

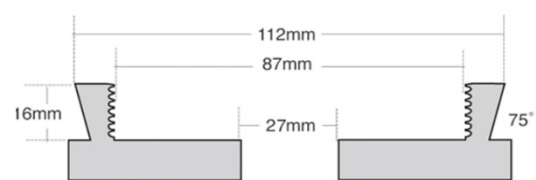

Artikelnummer: 708330

passend zu JET JWL-1840EVS
JET Vierzackmitnehmer MK2

Technische Daten:

▶ Abmessungen: (HxLxB)	80 x 30 x 30 mm
▶ Material:	Stahl
▶ Artikelgewicht:	0,16 kg
▶ Versandgewicht:	0,40 kg



Artikelnummer: 708331 passend zu JET JWL-1840EVS

JET Mitlaufkörner MK2 ideal geeignet für manuelle und CNC gesteuerte Drehmaschinen.

- ▶ mit MK2 Hohlschaft und demontierbarer Zentrierspitze zum Kernlochbohren (Bohrung 9mm).
- ▶ mit drehzahlfestem, hochwertigem 6002ZZ Rillenkugellager.
- ▶ die Ringschneide sorgt für eine grossflächige/belastbare Werkstückabstützung
- ▶ Kurze Bauweise für mehr Spitzenweite.

Technische Daten:

▶ Abmessungen: (HxLxB)	40 x 40 x 115 mm	JML-52A	Zentrierspitze
▶ Material:	MK2 Hohlschaft, Bohrung 9mm, max 5000 U/min	BB-6002ZZ	Rillenkugellager
▶ Artikelgewicht:	0,25 kg	JML-54	Shaft
▶ Versandgewicht:	x		



- ▶ mit gehärteter Spitze
- ▶ Alu - Kegelspitze 3/4" x 8 TPI
- ▶ Auswurforn
- ▶ mit staubdichtem und lebensdauergeschmiertem Kugellager in Tandemanordnung
- ▶ durch die angeordnete Tandemordnung des Kugellagers ist eine vibrationsfreie Anwendung gewährleistet
- ▶ Produktion des Stahlgrundkörpers nach exakten Toleranzen für lange Lebensdauer

Artikelnummer: 709933

passend zu JET JWL-1840EVS

JET Hochleistungs - Mitlaufkörnerspitze MK-2, mit gehärteter Spitze, Alu-Kegelspitze 3/4" x 8 TPI, Auswurforn

Technische Daten:

▶ Abmessungen: (HxLxB)	44 x 44 x 165 mm
▶ Material:	staubdichte Kugellager in Tandemanordnung
▶ Artikelgewicht:	x
▶ Versandgewicht:	x



Artikelnummer: 708343K

passend zu JET JWL-1840EVS

JET Zahnkranzbohrfutter 13 mm mit Kegeldorn MK2 kurz

Technische Daten:

▶ Abmessungen: (HxLxB)	80 x 80 x 120 mm
▶ Material:	Stahl
▶ Artikelgewicht:	0,5 kg
▶ Versandgewicht:	1,0 kg



Artikelnummer: 708332

passend zu JET JWL-1840EVS

JET Gesichtsschutz

Technische Daten:

▶ Abmessungen: (HxLxB)	x
▶ Material:	x
▶ Artikelgewicht:	x
▶ Versandgewicht:	x

